

# Presostato electrónico con display

## Modelo PSD-4

Hoja técnica WIKA PE 81.86



otras homologaciones,  
véase página 8



### Aplicaciones

- Máquinas herramientas
- Hidráulica y neumática
- Máquinas especiales
- Alimentación/Farmacéutica

### Características

- Monitorización avanzada del estado a través de IO-Link
- Mayor flexibilidad, menor inventario
- Fácil integración y buena legibilidad
- Parametrización rápida mediante 3 teclas



Presostato electrónico, modelo PSD-4

## Descripción

El presostato electrónico PSD-4 es la solución universal para tareas de automatización industrial, también en aplicaciones higiénicas y en condiciones adversas. Gracias a una precisión de  $< \pm 0,5\%$  y una deriva mínima a largo plazo, garantiza permanentemente una representación exacta de la presión de proceso durante más de 100 millones de ciclos de carga. El presostato está disponible con una señal de salida digital, así como con una salida analógica conmutable y escalable. Además, puede ser fácilmente supervisado gracias al autodiagnóstico.

### Monitorización avanzada del estado a través de IO-Link

Los datos de estado y las funciones de diagnóstico permiten una monitorización continua. Si se presentan anomalías o si los valores de presión o temperatura están por encima o por debajo de las especificaciones, se visualiza en pantalla. Los datos también permiten extraer conclusiones sobre la evolución de las condiciones del proceso. La información adicional ayuda a comprobar la carga.

### Mayor flexibilidad, menor inventario

Bajos costes de almacenamiento gracias al menor número de variantes: con la salida analógica escalable, el rango de medición puede limitarse en una proporción de 5:1. Además, la señal de salida puede configurarse específicamente para la aplicación. De este modo, el PSD-4 puede utilizarse de forma flexible.

### Fácil integración y buena legibilidad

Amplia pantalla de 14 segmentos y color rojo incluso en entornos luminosos. Su estructura permite una orientación independiente de la conexión eléctrica gracias a la rotación casi completa de display y caja en más de  $300^\circ$ .

### Parametrización rápida mediante 3 teclas

El PSD-4 puede ajustarse mediante 3 teclas. La pantalla y el menú ofrecen una navegación intuitiva conforme a la especificación VDMA 24574-1. Esto acelera la parametrización y reduce el esfuerzo de instalación.

## Datos técnicos

Datos de exactitud	
<b>Exactitud</b>	→ Véase "Error máximo de medición según IEC 61298-2"
<b>Error máximo de medición según IEC 61298-2</b>	≤ ±0,5 % del fondo de escala
<b>Exactitud del punto de conmutación</b>	≤ ±0,5 % del fondo de escala
<b>Punto cero ajustable</b>	Máx. ±3 % de span
<b>No repetibilidad según IEC 61298-2</b>	≤ 0,1 % del span
<b>Error de temperatura a 0 ... 80 °C [32 ... 176 °F]</b>	
Para todas conexiones a proceso con puerto de presión	≤ ±1,5 % del fondo de escala
Con límite de sobrepresión aumentado y conexión a proceso G ½ B membrana enrasada	≤ ±2,5 % del fondo de escala
Para conexiones a proceso G 1 higiénicas y TRI-CLAMP® 1 ½" y 2"	≤ ±3,5 % del fondo de escala
<b>Deriva a largo plazo según IEC 61298-2</b>	≤ ±0,1 % del fondo de escala
	≤ ±0,2 % del fondo de escala
<b>Condiciones de referencia</b>	Según IEC 61298-1

### Rangos de medición, presión relativa

bar	
0 ... 0,4 <sup>1)2)</sup>	0 ... 25
0 ... 0,6 <sup>1)2)</sup>	0 ... 40 <sup>2)</sup>
0 ... 1 <sup>1)</sup>	0 ... 60 <sup>2)</sup>
0 ... 1,6 <sup>1)</sup>	0 ... 100 <sup>2)</sup>
0 ... 2,5	0 ... 160 <sup>2)</sup>
0 ... 4	0 ... 250 <sup>2)</sup>
0 ... 6	0 ... 400 <sup>2)</sup>
0 ... 10	0 ... 600 <sup>2)</sup>
0 ... 16	0 ... 1.000 <sup>1) 2)</sup>

- 1) No disponible para conexión a proceso G½ de membrana enrasada.  
 2) No disponible para conexiones a proceso G 1 higiénicas y TRI-CLAMP® 1 ½" y 2".

psi	
0 ... 10 <sup>1)2)</sup>	0 ... 300
0 ... 15 <sup>1)</sup>	0 ... 500 <sup>2)</sup>
0 ... 25 <sup>1)</sup>	0 ... 1.000 <sup>2)</sup>
0 ... 30 <sup>1)</sup>	0 ... 1.500 <sup>2)</sup>
0 ... 50	0 ... 2.000 <sup>2)</sup>
0 ... 100	0 ... 3.000 <sup>2)</sup>
0 ... 160	0 ... 5.000 <sup>2)</sup>
0 ... 200	0 ... 7.500 <sup>2)</sup>

- 1) No disponible para conexión a proceso G½ de membrana enrasada.  
 2) No disponible para conexiones a proceso G 1 higiénicas y TRI-CLAMP® 1 ½" y 2".

### Rangos de medición, presión absoluta

bar abs.	
0 ... 0,4 <sup>1)2)</sup>	0 ... 4
0 ... 0,6 <sup>1)2)</sup>	0 ... 6
0 ... 1 <sup>1)</sup>	0 ... 10
0 ... 1,6 <sup>1)</sup>	0 ... 16
0 ... 2,5	0 ... 25

- 1) No disponible para conexión a proceso G½ de membrana enrasada.  
 2) No disponible para conexiones a proceso G 1 higiénicas y TRI-CLAMP® 1 ½" y 2".

psi abs.	
0 ... 10 <sup>1)2)</sup>	0 ... 100
0 ... 15 <sup>1)</sup>	0 ... 160
0 ... 25 <sup>1)</sup>	0 ... 200
0 ... 30 <sup>1)</sup>	0 ... 300
0 ... 50	

- 1) No disponible para conexión a proceso G½ de membrana enrasada.  
 2) No disponible para conexiones a proceso G 1 higiénicas y TRI-CLAMP® 1 ½" y 2".

TRI-CLAMP® es una marca comercial de la empresa Alfa Laval AB SE

## Rangos de vacío y de medición +/-

bar	
-1 ... 0 <sup>1)</sup>	-1 ... +5
-1 ... +0,6 <sup>1)2)</sup>	-1 ... +9
-1 ... +1,5	-1 ... +15
-1 ... +3	-1 ... +24

- 1) No disponible para conexión a proceso G<sup>1/2</sup> de membrana enrasada.  
2) No disponible para conexiones a proceso G 1 higiénicas y TRI-CLAMP® 1 1/2" y 2".

psi	
-14,5 ... 0 <sup>1)</sup>	-14,5 ... +100
-14,5 ... +15 <sup>1)2)</sup>	-14,5 ... +160
-14,5 ... +30	-14,5 ... +200
-14,5 ... +50	-14,5 ... +300

- 1) No disponible para conexión a proceso G<sup>1/2</sup> de membrana enrasada.  
2) No disponible para conexiones a proceso G 1 higiénicas y TRI-CLAMP® 1 1/2" y 2".

Rangos de medición especiales a petición.

Los rangos de medición especiales presentan desviaciones en el error de temperatura y en la deriva a largo plazo.

Más detalles sobre: Rango de medición	
<b>Presión máxima de trabajo</b>	→ Corresponde al valor superior del rango / valor final de escala
<b>Límite de presión de sobrecarga</b>	El límite de sobrecarga de presión se basa en el elemento sensible usado. Dependiendo de la conexión a proceso escogida y de la junta, pueden producirse restricciones en el límite de sobrepresión.
Rangos de medición ≤ 600 bar [≤ 7.500 psi]	2 veces
Rango de medición 1.000 bar [14.500 psi]	1,48 veces
<b>Resistencia al vacío</b>	Sí
<b>Indicador digital</b>	
Rango de indicación de la pantalla	14 segmentos
Unidades	bar, psi, kg/cm <sup>2</sup> , MPa
Color	LED Rojo
Altura de caracteres	9 mm [0,35 pulg]
Dígitos	4 dígitos
Pantalla	La pantalla puede girarse electrónicamente 180°

Aumento del límite de sobrepresión a petición.

Al aumentar el límite de sobrepresión existe el riesgo de que se produzcan desviaciones en el error de temperatura y en la deriva a largo plazo.

Conexión a proceso						
Estándar	Tamaño de rosca	Rango de medición máx.		Límite de presión de sobrecarga	Juntas	
<b>DIN EN ISO 1179-2</b> (antes DIN 3852-E)	G 1/4 A	600 bar	[8.700 psi]	858 bar	[12.440 psi]	NBR
		1.000 bar	[14.500 psi]	1.480 bar	[21.400 psi]	FPM/FKM
<b>EN 837</b>	G 1/2 A	600 bar	[8.700 psi]	858 bar	[12.440 psi]	■ NBR ■ FPM/FKM
	G 1/4 B	600 bar	[8.700 psi]	858 bar	[12.440 psi]	■ Sin ■ Cobre ■ Acero inoxidable
	Rosca hembra G 1/4	1.000 bar	[14.500 psi]	1.480 bar	[21.400 psi]	-
<b>ANSI/ASME B1.20.1</b>	G 1/2 B	1.000 bar	[14.500 psi]	1.480 bar	[21.400 psi]	■ Sin ■ Cobre ■ Acero inoxidable
	1/4 NPT	1.000 bar	[14.500 psi]	1.480 bar	[21.400 psi]	-
<b>ISO 7</b>	1/2 NPT	1.000 bar	[14.500 psi]	1.480 bar	[21.400 psi]	-
	R 1/4	600 bar	[8.700 psi]	858 bar	[12.440 psi]	-

Conexión a proceso						
Estándar	Tamaño de rosca	Rango de medición máx.		Límite de presión de sobrecarga	Juntas	
KS	PT ¼	600 bar	[8.700 psi]	858 bar	[12.440 psi]	-
-	G ¼ rosca hembra (compatible con Ermeto)	1.000 bar	[14.500 psi]	1.480 bar	[21.400 psi]	-
-	G ½ B membrana enrasada	600 bar	[8.700 psi]	858 bar	[12.440 psi]	NBR
-		400 bar	[5.800 psi]	600 bar	[8.000 psi]	FPM/FKM
-	G 1 higiénica <sup>1)</sup>	25 bar	[300 psi]	50 bar	[500 psi]	■ EPDM ■ FPM/FKM
-	TRI-CLAMP® 1 ½"	En función de la conexión Clamp utilizada		En función de la conexión Clamp utilizada		-
-	TRI-CLAMP® 2"	En función de la conexión Clamp utilizada		En función de la conexión Clamp utilizada		-

1) Límite de sobrepresión 1,7 veces [272 psi] para rango de medición de presión manométrica 160 psi

Los detalles deben examinarse por separado en la aplicación respectiva. Los valores proporcionados para el límite de sobrepresión máx. nominal sirven solo para orientación general. Los valores dependen de la temperatura, la junta utilizada, el par de torsión seleccionado, el tipo y material de la rosca de acoplamiento y las condiciones de funcionamiento reinantes.

Más detalles sobre: Conexión a proceso	
Rango de medición máx.	→ Ver tabla "Conexión a proceso" página 3/4
Límite de presión de sobrecarga	→ Ver tabla "Conexión a proceso" página 3/4
Junta	→ Ver tabla "Conexión a proceso" página 3/4
Diámetro de la toma de presión	<ul style="list-style-type: none"> <li>■ 3,5 mm (estándar para todas las conexiones de proceso no enrasadas)</li> <li>■ 0,6 mm</li> <li>■ 0,3 mm</li> <li>■ 10 mm</li> </ul>

### Señal de salida

Al realizar su pedido del PSD-4, sólo hay que seleccionar una de las tres variantes de señal de salida siguientes. La salida analógica puede pedirse como salida de 4 ... 20 mA, como salida de CC 0 ... 10 V o con una opción de conmutación entre ambas salidas.

El tipo de señal, así como la aspiración de la segunda salida de conmutación y la salida analógica, pueden ajustarse individualmente durante la puesta en funcionamiento.

El IO-Link está disponible opcionalmente para todas las variantes de salida.

Señal de salida	Salida de conexión 1	Salida de conexión 2	Salida analógica	Opción IO-Link
Señal de salida 1	x	x	-	x
Señal de salida 2	x	-	x	x
Señal de salida 3	x	x	x	x

## Más detalles acerca de: Señal de salida

### Tipo de señal

Salida de conexión 1	<ul style="list-style-type: none"> <li>■ PNP</li> <li>■ NPN</li> </ul> Ajuste de fábrica: PNP
Salida de conexión 2	<ul style="list-style-type: none"> <li>■ PNP</li> <li>■ NPN</li> </ul> Ajuste de fábrica: PNP
Salida analógica	<ul style="list-style-type: none"> <li>■ 4 ... 20 mA (3 hilos)</li> <li>■ DC 0 ... 10 V (3 hilos)</li> <li>■ 4 ... 20 mA/DC 0 ... 10 V (3 hilos)</li> </ul> Ajuste de fábrica: 4 ... 20 mA (para versión con opción de conmutación)
IO-Link	El IO-Link está opcionalmente disponible para todas las señales de salida.

### Función de conmutación

	<ul style="list-style-type: none"> <li>■ Ventana</li> <li>■ Histéresis</li> </ul> Ajuste de fábrica: Histéresis
--	---

### Función de contacto

	<ul style="list-style-type: none"> <li>■ Contacto normalmente abierto</li> <li>■ Contacto normalmente cerrado</li> </ul> Ajuste de fábrica: Normalmente abierto
--	---

### Rango de ajuste de los puntos de conmutación

	<ul style="list-style-type: none"> <li>■ Ajuste de fábrica</li> <li>■ Según las exigencias del cliente</li> </ul> El punto de conmutación 1 y el punto de conmutación 2 se pueden ajustar de forma independiente → Véase el manual de instrucciones
--	--

### Histéresis de conmutación

	Mínimo 0,25 % del span
--	------------------------

### Carga

Señal analógica de 4 ... 20 mA	≤ 500 Ω
Señal analógica DC 0 ... 10 V	> tensión máx. de salida/1 mA

### Amortiguación de señal

	Configurable de 0 ... 65 s
--	----------------------------

### Tiempo de retardo de conmutación

	Configurable de 0 ... 65 s
--	----------------------------

### Tiempo de reposición

	Configurable de 0 ... 65 s
--	----------------------------

### Corriente de conmutación

	Máx. 250 mA por salida de conexión
--	------------------------------------

### Tensión de conmutación

	Alimentación auxiliar - 1 V
--	-----------------------------

### Comunicación

IO-Link	Versión	Versión 1.1
	Modo SIO	Sí
	Duración máxima del ciclo	2,3 ms
	Velocidad	COM2 (38,4 kbaudios)
	Amplitud de los datos de proceso	16 bits (tipo de trama 2.2)
	Apoyo a la gestión de datos	Sí
	Perfil de sensor inteligente	Sí

### Alimentación de corriente

Alimentación auxiliar	DC 15 ... 35 V	
Consumo de corriente	Máx. 600 mA inclusive corriente de conmutación	
Consumo de electricidad	Versiones sin señal de salida de 4 ... 20 mA	máx. 45 mA
	Versiones con señal de salida de 4 ... 20 mA	máx. 70 mA
Protección contra sobretensiones	DC 40 V	

### Comportamiento dinámico

Tiempo de respuesta según IEC 61298-2	Señal analógica	≤ 5 ms
	Salida de conmutación	≤ 5 ms
Tiempo de arranque	1 s	

Conexión eléctrica	
Tipo de conexión	<ul style="list-style-type: none"> <li>■ Conector circular, M12 x 1 (4 pines)</li> <li>■ Conector circular, M12 x 1 (5-pin) 1)</li> </ul>
Detalles del conexionado	→ Ver tabla de asignación de pines
Protección IP según IEC 60529 2)	IP 65 y IP 67
Resistencia contra cortocircuitos	S+ / SP1 / SP2 contra. U-
Protección contra polaridad inversa	U+ vs. U-
Tensión de aislamiento	DC 500 V

1) Solamente para versión con dos señales de salida y señal analógica adicional.

2) El tipo de protección indicado (según IEC 60529) sólo es válido si se utilizan conectores con el tipo de protección adecuado.

## Detalles del conexionado

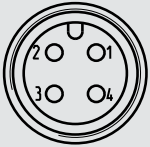
Conector circular, M12 x 1 (4 pines)	
	U+ 1
	U- 3
	S+ 2
	SP1/C 1) 4
	SP2 2

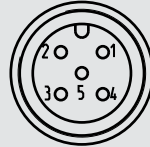
Conector circular, M12 x 1 (5 pines)	
	U+ 1
	U- 3
	S+ 5
	SP1/C 4
	SP2 2

1) Según la configuración de las señales de salida

### Leyenda:

U+	Alimentación positiva
U-	Terminal de alimentación negativa
SP1	Salida de conexión 1
SP2	Salida de conexión 2
S+	Salida analógica
C	Comunicación con IO-Link

Material		
<b>Material (en contacto con el medio)</b>		
Rangos de medición < 10 bar [150 psi]	Acero inoxidable 316L Acero inoxidable 1.4435/316L con conexiones a proceso G 1 higiénicas y TRI-CLAMP® 1 ½" y 2"	
Rangos de medición ≥ 10 bar (150 psi)	Acero inoxidable 316L, acero de grado PH Acero inoxidable 1.4435/316L con conexiones a proceso G 1 higiénicas y TRI-CLAMP® 1 ½" y 2"	
<b>Material (en contacto con el entorno)</b>		
Caja	Acero inoxidable 304	
Teclado	TPE-E	
Cristal de la pantalla	PC	
Cabezal indicador	Combinación de PC + ABS	
<b>Medio de transmisión de presión</b>		
Para todos los rangos de presión relativa < 10 bar [150 psi] 1), todos los rangos de medición de presión absoluta y G ½ membrana enrasada	Aceite sintético	
Con conexiones a proceso G 1 higiénicas y TRI-CLAMP® 1 ½" y 2"	Aceite blanco medicinal KN92, conforme a FDA según CFR 172.878 y 21 CFR 178.3620 (a); conforme a USP, EP y JP	
<b>Rugosidad de la superficie de las partes en contacto con el medio</b>	Conexión a proceso higiénica G 1	Ra ≤ 0,8 µm (sin costura de soldadura)
	Conexión a proceso TRI-CLAMP® 1 ½" y 2"	Ra ≤ 0,76 µm según ASME BPE SF3 (excepto soldadura)

Material		
Opciones para medios especiales		
Libre de aceite y grasa	Hidrocarburo residual	< 1.000 mg/m <sup>2</sup>
Libre de oxígeno, aceite y grasa	Hidrocarburo residual	< 200 mg/m <sup>2</sup>
	Embalaje	Tapón protector en la conexión a proceso
	Temperatura máx. admisible	-20 ... +60 °C [-4 ... +140 °F]
	Rangos de medición	■ 0 ... 400 mbar a 0 ... 400 bar [0 ... 10 a 0 ... 5.000 psi] ■ -1 ... 0 a -1 ... 24 bar [-14,5 ... 0 a -14,5 ... 300 psi]
	Junta	de fábrica sin junta
→ No disponible con conexiones a proceso según ISO 1179-2, G ½ B flush, G 1 higiénica y TRI-CLAMP® 1 ½" y 2".		





1) < 16 bar [250 psi] con aumento del límite de sobrepresión

Condiciones de utilización		
Límite de temperatura del medio		
Conexiones a proceso con puerto de presión y G ½ B membrana enrasada	-20 ... +85 °C [-4 ... +185 °F]	
Conexión a proceso higiénica G 1	■ -20 ... +100 °C [-4 ... +212 °F] (+135 °C [+275 °F] máx. 1h) ■ -20 ... +125 °C [-4 ... +257 °F] (+150 °C [+302 °F] máx. 1h) (opción)	
Conexiones a proceso TRI-CLAMP® 1 ½" y 2"	-20 ... +100 °C [-4 ... +212 °F] (+135 °C [+275 °F] máx. 1h)	
<b>Límite de temperatura ambiente</b>	-20 ... +80 °C [-4 ... +176 °F]	
<b>Límite de temperatura de almacenamiento</b>	-20 ... +70 °C [-4 ... +158 °F]	
<b>Resistencia a la vibración según IEC 60068-2-6</b>	20 g, 10 ... 2.000 Hz (bajo resonancia)	
	10 g, 10 ... 2.000 Hz (bajo resonancia)	Para conexiones a proceso G 1 higiénicas y TRI-CLAMP® 1 ½" y 2"
<b>Resistencia a choques según IEC 60068-2-27</b>	50 g, 6 ms (mecánica)	
Duración		
Ciclos de conmutación	100 millones	
Ciclo de carga (mecánico) <sup>1)</sup>	100 millones o 10 millones para rangos de medición > 600 bar [7.500 psi]	

1) No es válido para G 1 higiénica y TRI-CLAMP® 1 ½" y 2"



Embalaje y etiquetado de los instrumentos	
<b>Embalaje</b>	Embalaje individual
<b>Plano del instrumento</b>	■ Etiqueta de producto WIKA, pegada ■ Etiqueta específico para el cliente a petición

## Homologaciones

Logo	Descripción	Región
	<b>Declaración de conformidad UE</b>	Unión Europea
	Directiva CEM EN 61326 Emisión (grupo 1, clase B) y resistencia a interferencias (ámbito industrial)	
	Directiva de equipos a presión	
	Directiva RoHS	
	<b>UKCA</b>	Reino Unido
	Regulaciones sobre compatibilidad electromagnética	
	Normativa sobre equipos a presión (seguridad) RoHS (restricción del uso de sustancias peligrosas)	
	<b>EAC</b> Directiva CEM	Comunidad Económica Euroasiática
	<b>UL</b> <sup>1)</sup> Seguridad (p. ej. seguridad eléctrica, sobrepresión, etc.)	EE.UU. y Canadá

1) No para conexiones higiénicas

## Homologaciones opcionales

Logo	Descripción	Región
	<b>PAC Kazajistán</b> <sup>1)</sup> Metrología, técnica de medición	Kazajistán
-	<b>PAC Ucrania</b> <sup>1)</sup> Metrología, técnica de medición	Ucrania
-	<b>CRN</b> Seguridad (p. ej. seguridad eléctrica, sobrepresión, etc.)	Canadá
	<b>3-A</b> <sup>2)</sup> Estándar sanitario  Este instrumento lleva la marca 3-A, basada en la verificación por terceros de la conformidad con la norma 3-A 74-07 (sensores y accesorios y conexiones de los sensores).	Estados Unidos
	<b>EHEDG</b> <sup>2) 3)</sup> Diseño higiénico de equipamiento EL clase I, componentes para procesos cerrados, limpieza con líquido: Limpieza in situ (CIP) sin desmontaje	Comunidad Europea

1) No disponible para conexiones a proceso G 1 higiénicas y TRI-CLAMP® 1 ½" y 2"

2) Para conexión a proceso G 1 higiénica

3) Para conexiones a proceso TRI-CLAMP® 1 ½" y 2"

## Información sobre el fabricante y certificados

Logo	Descripción
-	China, directiva RoHS
-	MTTF: >100 años
-	Declaración del fabricante ADI Frei (selección limitada de versiones)
-	Declaración del fabricante sobre materiales en contacto con alimentos de conformidad con el Reglamento (CE) n° 1935/2004 y el Reglamento (CE) n° 2023/2006 sobre buenas prácticas de fabricación de materiales y objetos destinados a entrar en contacto con alimentos



## Protocolo de ensayo

Certificado de prueba <sup>1)</sup>	
Cantidad de puntos de medición	3
Configuraciones salida de conmutación	<ul style="list-style-type: none"> <li>■ Función de conmutación</li> <li>■ Función de contacto</li> <li>■ Punto de conmutación</li> <li>■ Punto de rearme</li> </ul>

1) No disponible para conexiones a proceso G 1 higiénicas y TRI-CLAMP® 1 ½" y 2"

## Certificados (opción)

Certificados	
Certificados	<ul style="list-style-type: none"> <li>■ 2.2 informe de ensayo según EN 10204 (versión técnica "servicio de oxígeno")</li> <li>■ 3.1 certificado de inspección conforme a la norma EN 10204 (por ejemplo, confirmación de la clase y precisión de la indicación, lista de valores medidos individuales)</li> <li>■ Certificado de material, partes metálicas en contacto con el medio</li> <li>■ Conformidad FDA del líquido de relleno</li> <li>■ Confirmación de la conformidad 3-A</li> <li>■ Confirmación de la certificación EHEDG</li> <li>■ Confirmación de la rugosidad de la superficie</li> </ul>

→ Para ver las homologaciones y certificados, consulte el sitio web

## Dimensiones en mm [pulg]

Presostato con conector circular M12 x 1 (4 pines y 5 pines)

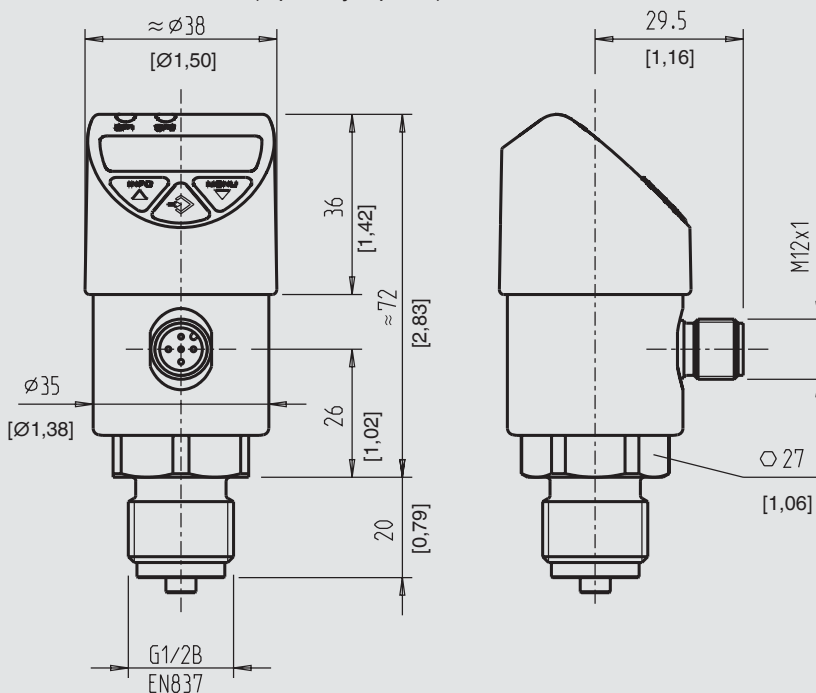

Peso: aprox. 220 g (7,76 oz)

## Conexiones a proceso

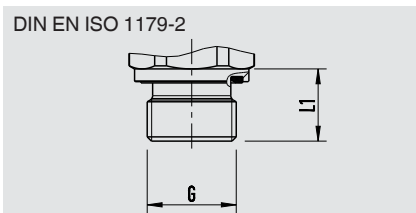

G	L1
G ¼ A	14 [0,55]
G ½ A	17 [0,67]

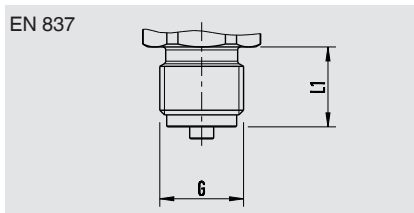

G	L1
G ¼ B	13 [0,51]
G ½ B	20 [0,79]

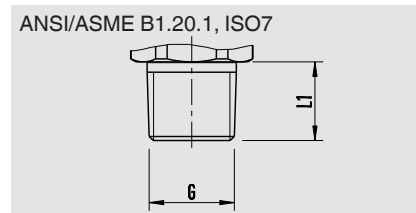

G	L1
¼ NPT	13 [0,51]
½ NPT	19 [0,75]
R ¼	13 [0,51]
PT ¼	13 [0,51]

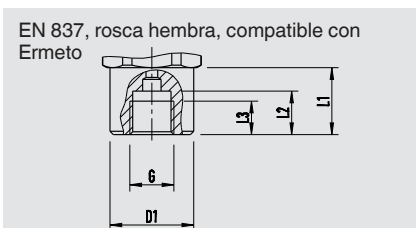

G	L1	L2	L3	D1
G ¼ <sup>1)</sup>	20 [0,79]	15 [0,59]	12 [0,47]	Ø 25 [0,98]

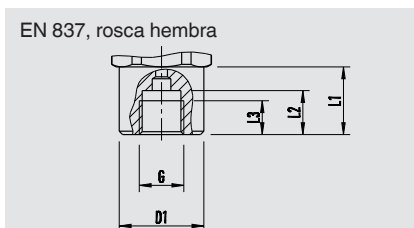

G	L1	L2	L3	D1
G ¼	20 [0,79]	13 [0,51]	10 [0,39]	Ø 25 [0,98]

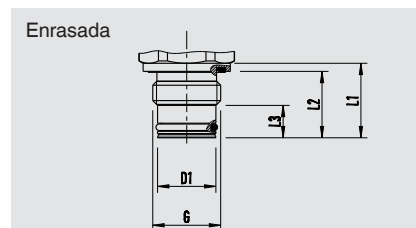

G	L1	L2	L3	D1
G ½ B <sup>2)</sup>	23 [0,91]	20,5 [0,81]	10 [0,39]	Ø 18 [0,71]

1) Compatible con Ermeto

2) Se recomiendan racores soldados como contrarosca definida (→ véase accesorios)

## Con G 1 higiénico

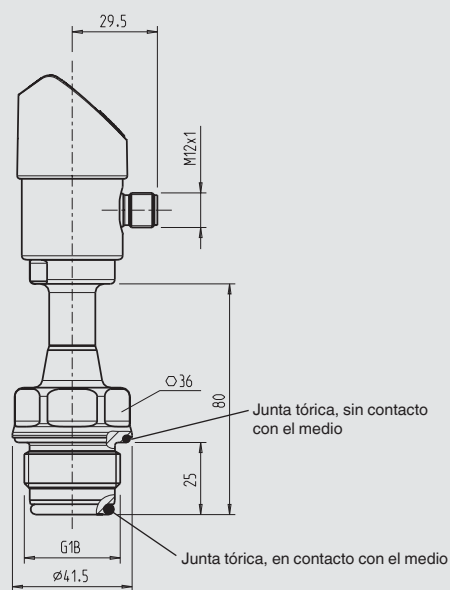
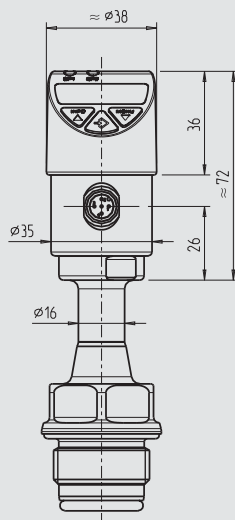

Juntas en contacto con el medio de EPDM o FKM

→ Compatible con el sistema de adaptadores WIKA modelo 910.61; véase hoja técnica AC 09.20

→ Para consultar las dimensiones de los adaptadores de proceso y piezas a rosca correspondientes, véase hoja técnica AC 09.20

Con TRI-CLAMP®

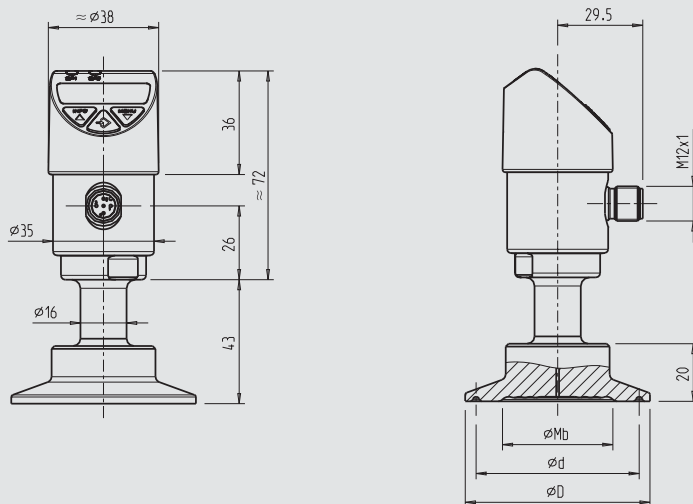

Versión		Dimensiones en mm		
		Ø Mb	Ø d	Ø D
TRI-CLAMP® 2)	1 ½" según ASME BPE 1 ½", DIN 32676 fila A DN 40, fila C DN 1 ½", BS 4825 parte 3 DN 38,1	32	43,5	50,5
	2" según ASME BPE 2", DIN 32676 fila A DN 50, fila B DN 42,4 y 48,3, fila C DN 2", BS 4825 parte 3 DN 50,8	40	56,6	64

- 1) Cumple la normativa EHEDG sólo en combinación con una junta de anillo en T de Combifit Metaalbewerking B.V.
- 2) Para el rango de presión máximo, hay que tener en cuenta el nivel de presión del clamp.

→ Para mas información, véase hoja técnica WIKA DS 99.41



Otras conexiones a petición.

## Piezas de recambio





### Juntas

Modelo			Código	
	<b>Juntas</b>			
	G ¼ A DIN EN ISO 1179-2	NBR		1537857
		FPM/FKM		1576534
		FPM/FKM (para rango de medición 0 ... 1.000 bar)		14045531
	G ½ A DIN EN ISO 1179-2	NBR		1039067
		FPM/FKM		1039075
	G ¼ B EN 837	Cobre		11250810
		Acero inoxidable		11250844
	G ½ B EN 837	Cobre		11250861
		Acero inoxidable		11251042
	<b>Juntas para G1 Hygienic, en contacto con el medio</b>			
	Conformidad con FDA 21 CFR 177.2600, USP XXV clase VI y 3-A (18-03) Normas sanitarias clase 2 (máx. 8 % grasa láctea)		EPDM 70	14004173
Conformidad con FDA 21 CFR 177.2600, USP XXIII clase VI y 3-A (18-03) Normas sanitarias clase 1		FKM 75	14004174	
<b>Juntas para G1 Hygienic, sin contacto con el medio</b>		EPDM 70	14023833	

## Accesorios

Modelo	Descripción	Código	
	Racores soldados para conexión G ½ B membrana enrasada	G ½ B rosca hembra, diámetro exterior 50 mm (2 pulgadas), material 1.4571	1192299
	Elemento refrigerador para atornillar G ½ hembra / G ½ macho según EN 837 (para instrumentos con conexión a proceso G ½ B según EN 837)	Temperatura máx. del medio 150 °C (302 °F) a una temperatura ambiente máx. de 30 °C (86 °F) Presión máx. de trabajo 600 bar (8.700 psi)	14109813
		Temperatura máx. del medio 200 °C (392 °F) a una temperatura ambiente máx. de 30 °C (86 °F) Presión máx. de trabajo 600 bar (8.700 psi)	14109815
	Soporte de instrumento	Soporte para PSD-4, aluminio, montaje mural	11467887

### Conector circular M12 x 1 con cable inyectado

Modelo	Descripción	Material	Código IP	Límite de temperatura	Diámetro de cable	Longitud del cable	Código
	Versión recta, extremo abierto, de 4 pines, catalogado UL	PUR	IP67	-20 ... +80 °C [-4 ... 176 °F]	4,5 mm [0,18 pulg]	2 m [6,6 ft]	14086880
						5 m [16,4 ft]	14086883
						10 m [32,8 ft]	14086884
	Versión recta, extremo abierto, de 5 pines, catalogado UL	PUR	IP67	-20 ... +80 °C [-4 ... 176 °F]	5,5 mm [0,22 pulg]	2 m [6,6 ft]	14086886
						5 m [16,4 ft]	14086887
						10 m [32,8 ft]	14086888
	Versión angular, extremo abierto, de 4 pines, catalogado UL	PUR	IP67	-20 ... +80 °C [-4 ... 176 °F]	4,5 mm [0,18 pulg]	2 m [6,6 ft]	14086889
						5 m [16,4 ft]	14086891
						10 m [32,8 ft]	14086892
	Versión angular, extremo abierto, de 5 pines, catalogado UL	PUR	IP67	-20 ... +80 °C [-4 ... 176 °F]	5,5 mm [0,22 pulg]	2 m [6,6 ft]	14086893
						5 m [16,4 ft]	14086894
						10 m [32,8 ft]	14086896

Utilizar únicamente los accesorios y piezas de recambio que figuran en el listado, pues de otro modo se produce la nulidad de la garantía de UL.

### Información para pedidos

Modelo / Señal de salida / IO-Link / Rango de medición / Conexión a proceso / Estanqueidad / Medio / Certificados / Homologaciones

© 08/2017 WIKA Alexander Wiegand SE & Co. KG, reservados todos los derechos.  
Los datos técnicos descritos en este documento corresponden al estado actual de la técnica en el momento de la publicación.  
Nos reservamos el derecho de modificar los datos técnicos y materiales.