

Telerruptor 10 A



Pasillos:
control de
luces (hoteles,
hospitales, etc)



Mando de luces
del dormitorio



Mando de luces
del salón



SERIE
27

1 o 2 contactos - Telerruptor electromecánico con alimentación común de los circuitos de bobina y contactos

27.0x - Posibilidad de utilizar 24 pulsadores luminosos mediante el adaptador 027.00

27.2x - Conexión sin adaptador de 15 pulsadores luminosos - Con limitador de la potencia de bobina para permitir excitación continua de la bobina

- 3 secuencias disponibles
- Borne de tornillo
- Bobina AC
- Montaje en panel
- Contactos sin cadmio
- Patente Italiana

27.0x / 2x
Borne de jaula



Dimensiones: ver página 5

Características de los contactos

Número de contactos	1 o 2		1 o 2
Corriente nominal/Máx. corriente instantánea A	10/20		10/20
Tensión nominal/ Máx. tensión de conmutación V AC	110/—	230/—	230/—
Carga nominal en AC1 VA	1100	2300	2300
Potencia nominal en AC15 VA	250	500	500
Potencia nominal de las lámparas:			
incandescentes/halógenas 230 V W	—	1000	1000
fluorescentes con balasto electrónico W	200	400	400
fluorescentes con balasto electromagnético compensado W	180	360	360
CFL W	100	200	200
LED 230 V W	—	200	200
halógenas o LED BT con transf. electrónico W	100	200	200
halógenas o LED BT con transf. electromagnético W	200	400	400
Carga mínima conmutable mW (V/mA)	10		10
Material estándar de los contactos	AgNi		AgNi

Características de la bobina

Tensión nominal de alimentación (U _N) V AC (50/60 Hz)	110	230	230
V DC	—		—
Potencia de excitación/continua VA (50 Hz)	4/4		25/1
Régimen de funcionamiento AC 50 Hz/AC 60 Hz DC	(0.8...1.1)U _N / (0.85...1.1)U _N		(0.8...1.1)U _N / (0.85...1.1)U _N
DC	—		—

Características generales

Vida útil mecánica AC/DC ciclos	300 · 10 ³	300 · 10 ³
Vida útil eléctrica con carga nominal en AC1 ciclos	100 · 10 ³	100 · 10 ³
Número máx. de pulsadores luminosos (≤ 1 mA)	4 (24 con adaptador 027.00)	15
Máx./mín. duración del impulso de mando	0.1 s/1 h (según EN 60669)	0.1 s/continuo
Temperatura ambiente °C	-40...+40	-40...+40
Categoría de protección	IP 20	IP 20

Homologaciones (según los tipos)



• 1 o 2 contactos conectados a fase 1 NA o 2 NA

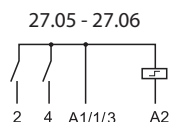
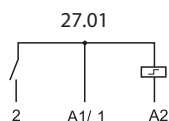

• 1 o 2 contactos conectados a fase 1 NA o 2 NA con limitador de la potencia de bobina

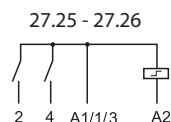
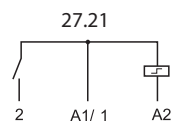

Codificación

Ejemplo: serie 27, borne de jaula, montaje a panel, interruptor unipolar 1 NA - 10 A, alimentación 230 V AC.

2 7 . 0 . 1 . 8 . 2 3 0 . 0 . 0 . 0 . 0

Serie

Tipo

0 = Borne de jaula
2 = Borne de jaula, con limitador de la potencia de bobina

Número contactos

1 = Interruptor unipolar 1 NA
5 = Conmutador 4 secuencias 2 NA
6 = Conmutador 3 secuencias 2 NA

Tensión nominal de la bobina

Ver características de la bobina

Versión de la bobina

8 = AC (50/60 Hz)

Características generales

Otros datos	27.01, 27.21	27.05, 27.06, 27.25, 27.26			
Potencia disipada al ambiente con carga nominal y bobina desexcitada	W	0.9	1.8		
Par de apriete	Nm	0.8	0.8		
Capacidad de conexión de los bornes		hilo rígido	hilo flexible	hilo rígido	hilo flexible
	mm ²	2 x 2.5	1 x 4 / 2 x 2.5	2 x 2.5	1 x 4 / 2 x 2.5
	AWG	2 x 14	1 x 12 / 2 x 14	2 x 14	1 x 12 / 2 x 14

Características de la bobina

Tipos 27.01, 27.05, 27.06

Tensión nominal U_N V	Código bobina	Régimen de funcionamiento (50 Hz)		Resistencia R Ω	Nominal absorbida I con U_N (50 Hz) mA
		U_{min} V	U_{max} V		
110	8.110	88	121	1400	42.0
230	8.230	184	253	6500	17.5

Tipos 27.21, 27.25, 27.26

Tensión nominal U_N V	Código bobina	Régimen de funcionamiento (50 Hz)		Resistencia R Ω	Nominal absorbida en la excitación I con U_N (50 Hz)	
		U_{min} V	U_{max} V		continuo I con U_N (50 Hz) mA	continuo I con U_N (50 Hz) mA
230	8.230	184	253	1250	100	4

Tipo	Número de impulsos	Secuencia			
		1	2	3	4
27.01/21	2				
27.05/25	4				
27.06/26	3				

Esquema de conexión

Tipo 27.01/05/06

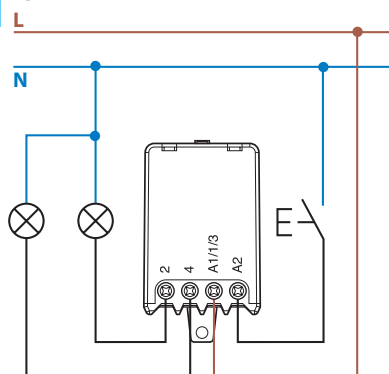

Tipo 27.21/25/26

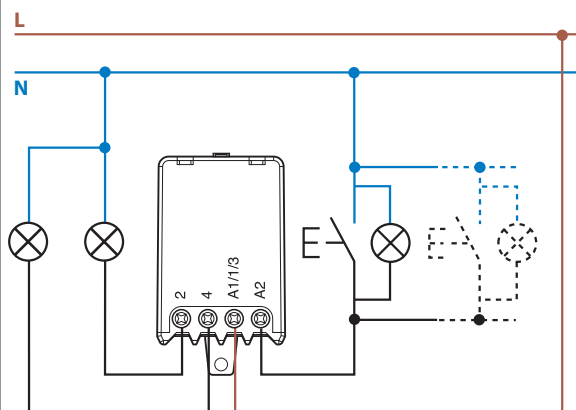

Accesorios para tipos 27.01, 27.05, 27.06

Adaptador para pulsadores luminosos (aplicaciones a 230 V AC)

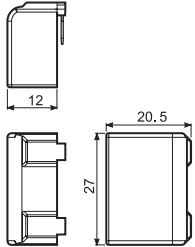

Tipo 027.00

Este módulo es necesario si se utiliza hasta un máximo de 24 pulsador luminosos (1 mA máx., 230 V AC) en el circuito de entrada de conmutación. El módulo se debe insertar directamente en el relé.

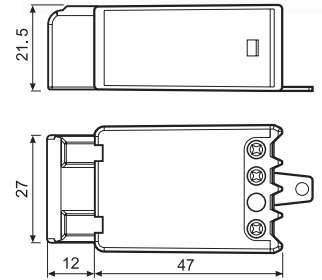
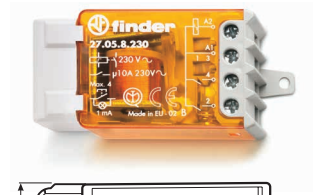

Tipo 27.0x + 027.00

Dimensiones

Tipo 27.0x / 2x
Borne de jaula

